

НАША ФИРМА ОСТАВЛЯЕТ ЗА СОБОЙ ПРАВО ТЕХНИЧЕСКИХ ИЗМЕНЕНИЙ. Копирование запрещено · Specifications subject to change without notice · Copyright ELAFLEX

РАЗДЕЛ 3 Section	масса Weight Approx.	РАЗМЕРЫ ≈ mm Dimensions ≈ mm		МАТЕРИАЛЫ Materials	РАЗМЕР РЕЗЬБЫ Thread Size	НОМЕР ЗАКАЗА Part Number	
	≈kg	DN	d			старый / old	новый / new
	0,24	50	69,7	пресс. латунь GD = полиуретан KD = NBR / пербунан	G 2"	TW 1502	TWK 50
	0,24	50	69,7		G 2"	--	TWK 50 BIT
	0,31	50	69,7		G 1 1/2" AG	--	TWK 50 -1 1/2 AG
	0,33	50	69,7		G 2" AG	--	TWK 50 -2 AG
	0,55	80	101	hot stamped brass GD = polyurethane KD = Buna N/NBR	G 3"	TW 502	TWK 80
	0,55	80	101		G 3"	--	TWK - 80 BIT
	1,38	80	101		G 3" AG	--	TWK 80 - 3 AG
	0,91	100	127		G 4"	--	TWK 100 *)
	0,91	100	127	G 4"	--	TWK 100 BIT *)	
	0,08	50	69,7	пресс. алюминий GD = полиуретан KD = NBR / пербунан	G 2"	TW 1502 Al	(TWK 50 Al)
	0,20	80	101		G 3"	TW 502 Al	TWK 80 Al
	0,34	100	127		G 4"	--	(TWK 100 Al)
	0,21	50	69,7	пресс. алюминий GD = полиуретан KD = NBR / пербунан	G 2"	TW 1502 VA	TWK 50 SS
	0,50	80	101		G 3"	TW 502 VA	TWK 80 SS
	0,85	100	127		G 4"	--	TWK 100 SS *)
	0,22	50	69,7	нерж. сталь 1.4408 GD = PTFE KD = гипалон CSM	G 2"	TW 1502 Elaflon	TWK 50 SSE
	0,51	80	101		G 3"	TW 502 Elaflon	TWK 80 SSE
	0,86	100	127		G 4"	--	TWK 100 SSE *)
	0,49	50	70	пресс. латунь hot stamped brass		TW 1503/4	TWM 50
	1,00	80	102			TW 503/4	TWM 80
	1,65	100	128			--	TWM 100 *)
	0,17	50	70	пресс. алюминий hot stamped aluminium		TW 1503/4 Al	(TWM 50 Al)
	0,39	80	102			TW 503/4 Al	TWM 80 Al
	0,56	100	128			--	(TWM 100 Al)
	0,47	50	70	пресс. латунь с никелированным покрытием 15 my		TW1503/4Ms/Ni	TWM 50 Ni
	0,99	80	102			TW 503/4 Ms/Ni	TWM 80 Ni
	1,74	100	128			--	TWM 100 Ni *)
	0,47	50	70	пресс. латунь с никелированным покрытием 15 my		TW 1503/4 VA	TWM 50 SS
	0,94	80	102			TW 503/4 VA	TWM 80 SS
	1,54	100	128			--	TWM 100 SS *)
	0,14	(50)	100	пресс. латунь, фиксирующие части из нерж. стали		TW 1504	TWH 50
	0,24	(80)	110			TW 504	TWH 80
	0,27	(100)	120			Hebel 4"	TWH 100

Из-за сложного монтажа фиксирующего кольца рекомендуется заказать только укомплектованные фитинги размера DN 100 типа **МК 100** (см. на стр. 313).
*) It is recommended to order only complete female couplings **МК 100** (see page 313) because of the difficult assembly of the arresting ring.



Деталь TW-K

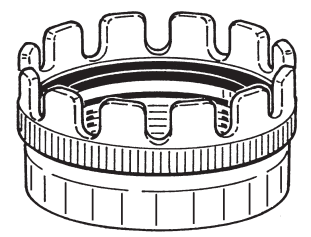
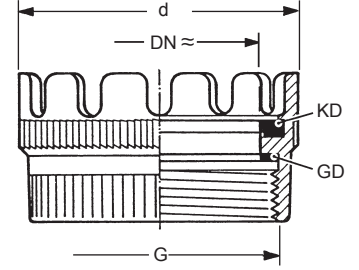

с маркировкой материала
with material marking

Соединительная муфта с рычагом для TW-фитинга **МК**, соотв. DIN 28 450, с фиксацией рычага из нерж. стали. Рабочее давление - до PN 16
Coupling nut with lever for "TW" coupling **МК** according to DIN 28450, with lever stop of stainless steel. - Working pressure up to PN 16

Деталь TW-M

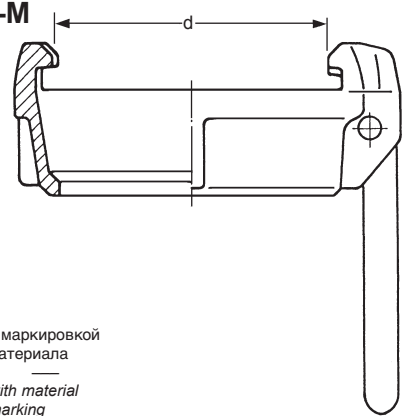

с маркировкой материала
with material marking

Запасной рычаг, соотв. DIN 28 450, со штифтом, перекидным рычагом и пружиной
Spare lever acc. to DIN 28 450, complete with pin, tipping lever and spring



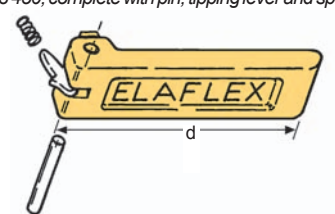



Деталь TW-H

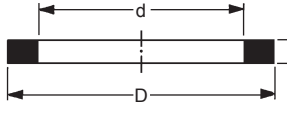

Детали для фитингов TW

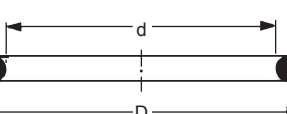
"TW" COUPLING PARTS

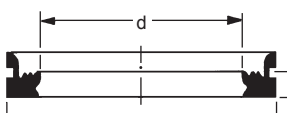
Прокладки "KD" для фитингов TW • Seals "KD" for TW Couplings

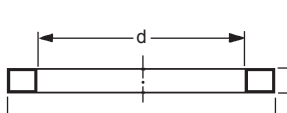
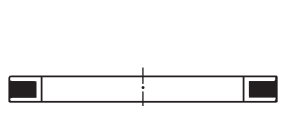
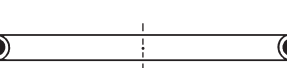
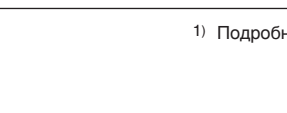
ИСПОЛНЕНИЕ <i>Design</i>	НОМЕР ЗАКАЗА <i>Part Number</i>		МАТЕРИАЛЫ, ЦВЕТ, ПРИМЕНЕНИЕ <i>Materials, Colour, Application</i>	ПАРАМЕТРЫ ≈ mm <i>Dimensions</i>			
	новый/new	старый/old		D	d	s	
	1)						
<p>Стандартное исполнение, соотв. DIN 28 450, для напорной и отсасывающей системы. Мягкая и гладкая для DN 50 + DN 80.</p> <p><i>Standard design acc. to DIN 28 450, for normal suction/pressure operation, soft, smooth, for DN 50 + DN 80</i></p> <p>Форма TWD 50 + TWD 80</p>   <p>Форма TWD 80 BIT</p>  <p>Форма TWO</p>  	TWD 50	TW 1505	NBR, стандартное исполнение для МК + MB <i>NBR standard style for MK + MB</i>	61,5	49	4,8	
	TWD 50 W	TW 1505 W	NBR, белый для пищи, питьевой воды <i>NBR white for edibles, drinking water</i>				
	TWD 50 Hy	TW 1505 Hy	Гипалон, светло-зеленый, для кислот, щелочей <i>CSM light green for acids and alkalis</i>				
	TWD 50 PU	TW 1505 VD	Полиуретан, медового цвета <i>Polyurethane amber</i>				
		TWD 50 Vi	TW 1505 Vi	Витон, черный, для аромат. вещ-в+горячих масел <i>FKM black for aromatics + hot oils</i>	92	77	6
		TWD 50 EP	TW 1505 EP	EPDM для сложных эфиров и кетонов <i>EPT for ester and ketones</i>			
		TWD 80	TW 505	NBR, стандартное исполнение для МК + MB <i>NBR standard style for MK + MB</i>			
		TWD 80 W	TW 505 W	NBR, белый для пищи, питьевой воды <i>NBR white for edibles, drinking water</i>			
		TWD 80 Hy	TW 505 Hy	Гипалон, светло-зеленый, для кислот, щелочей <i>CSM light green for acids and alkalis</i>	92	77	6
		TWD 80 PU	TW 505 VD	Полиуретан, медового цвета <i>Polyurethane amber</i>			
		TWD 80 Vi	TW 505 Vi	Витон, черный, для аромат. вещ-в+горячих масел <i>FKM black for aromatics + hot oils</i>			
		TWD 80 EP	TW 505 EP	EPDM для сложных эфиров и кетонов <i>EPT for ester and ketones</i>			
		TWD 80 BIT	BIT 505	VAMAC, 2 красные пометки для битума до 200°C <i>VAMAC, 2 red marks for hot bitumen up to 200°C</i>	92	77	7
		TWO 100	PO 114/100	NBR, стандартное исполнение для МК + MB <i>NBR standard style for MK + MB</i>	114	100	7
		TWO 100 W	PO 114/100 W	Гипалон, светло-зеленый, для кислот, щелочей <i>CSM light green for acids and alkalis</i>			
		TWO 100 Hy	HyO 114/100	Полиуретан, медового цвета <i>Polyurethane amber</i>			
	TWO 100 Vi	ViO 114/100	Витон, черный, для аромат. вещ-в+горячих масел <i>FKM black for aromatics + hot oils</i>				
<p>Форма TWO при диаметре DN 100 подходит также для нагрузки при отсасывании</p> <p><i>Form TWO also suitable for high suction service with DN 100</i></p>							
<p>Спец. конструкция для всасывающей и напорной системы, полутвердое, для DN 50 + DN 80</p> <p><i>Special design for pressure and high suction service, medium hard, profiled for DN 50 + DN 80</i></p> <p>Форма GSD 50 + GSD 80</p>  	GSD 50	GSD 1505	NBR, стандартное исполнение для МК + MB <i>NBR standard style for MK + MB</i>	61,5	49	4,8	
	GSD 50 Hy	GSD 1505 Hy	Гипалон, светло-зеленый, для кислот, щелочей <i>CSM light green for acids and alkalis</i>				
	GSD 50 PU	GSD 1505 VD	Полиуретан, синего цвета <i>Polyurethane amber</i>				
	GSD 50 Vi	GSD 1505 Vi	Витон, черный, для аромат. вещ-в+горячих масел <i>FKM black for aromatics + hot oils</i>				
		GSD 80	GSD 505	NBR, стандартное исполнение для МК + MB <i>NBR standard style for MK + MB</i>	92	77	6
		GSD 80 Hy	GSD 505 Hy	Гипалон, светло-зеленый, для кислот, щелочей <i>CSM light green for acids and alkalis</i>			
		GSD 80 PU	GSD 505 VD	Полиуретан, синего цвета <i>Polyurethane amber</i>			
		GSD 80 Vi	GSD 505 Vi	Витон, черный, для аромат. вещ-в+горячих масел <i>FKM black for aromatics + hot oils</i>			
<p>Спец. конструкция из PTFE для DN 50 - DN 100</p> <p><i>Special design of PTFE for DN 50 - DN 100</i></p> <p>Тип TD</p>   <p>Тип TM</p>  	<p>Подходит для использования, когда хим. стойкость резиновых прокладок не достаточна, Тип TM с покрытием и мягким резиновым ядром, которое не вступает в контакт с жидкостью.</p> <p><i>Suitable for use when chemical resistance of rubberseals is insufficient. The encapsulated type TM has a core of soft rubber which is not in contact with the liquid contact with the liquid</i></p>			60,5	49	4,5	
	TWD 50 TD	TW 1505 TD	PTFE, белый, твердый <i>PTFE white, solid, continuously hard</i>	90	77	5,5	
	TWD 80 TD	TW 505 Vi		114	100	7	
	TWD 100 TD	TO 114/100 TD					
		TWD 50 TM	TW 1505 TM	NBR с покрытием PTFE, полутвердый <i>PTFE encapsulated NBR, semi-hard</i>	61,5	49	4,8
		TWD 80 TM	TW 505 TM		92	77	6
		TWD 100 TM	ViO 114/100 TM		114	100	7

1) Подробный список хим. стойкости см. на стр. 396 • Detailed resistance chart see page 396